

AHK ELEKTRONINEN HÄLYTYSKESKUS

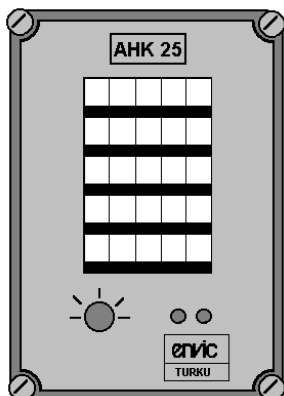

AHK on kiinteistöjen ja teollisuuden LVI-laitteiden ymv. kosketinpiirin valvontaan suunniteltu, vilkku-/tasavalotoimintainen hälytyskeskus.

Hälytyspiirit on rakennettu 5-pisteen silmukakorteille, jotka on sijoitettu emolevyn korttiliittimiin. Emolevyssä ovat myös riviliittimet hälytyssisäänmenoille, hälytyksen siirto- ja tärkeysluokkalähdöille, tehon syötölle sekä mahdollisille rinnakkaislampulähdöille. Hälytyskeskuksen rakennevaihtoehtoja ovat: pinta- tai uppoasennuskotelo, rack-kehikko tai avoin asennuspohja.

Vian aiheuttaessa hälytystoiminnan alkaa hälyttävän silmukan merkkivalo vilkkua ja sumneri soida. Samanaikaisesti kytkeytyvät keskuksen yhteishälytys- ja tärkeysluokkajälleenannot. Kuittauspainalluksella muuttuu vilkkuvalo kiinteäksi, sumneriäänä katkeaa ja hälytyksen siirrot palautuvat normaalitilaan. Kun vika on poistunut, kiinteä valo sammuu.

Käyttäjä voi pistekohtaisesti valita seuraavat vakio toimintavaihtoehdot: vikamuisti, silmukan toimuunta (NO/NC) ja tärkeysluokka (A/B).



Pistekohtaiset lisätoiminnot: Lisätärkeysluokka (C), säädettävät tuloviiveet, erotuskytkimet, rinnakkaislampuohjaukset, silmukakohtaiset relekosketinjälleenannot ja linjavikavalvonnat

Keskuskohtaiset lisätoiminnot: Säädettävät alasummerihjauksen (AS) ja tärkeysluokka-antojen (HS-A/B/C) lähtöviiveet ja hälytyksen siiron 4-asentoinen valintakytkin

TEKNISET TIEDOT

Hälytyssisäänmenot:	sulkeutuva tai avautuva kosketinpiiri
Silmukkalinjavastus:	maks. 10 kohm
Silmukkatuloviive:	normaalisti n. 1 s, erillistilauksesta säädettävissä alue 0,1...60 s
Tärkeysluokat:	maks.3 jälleenantoryhmää
Vikamuistitoiminta:	silmukakohtainen valinta
Yhteishälytys:	24 V 200 mA
Lähtöviiveet:	norm. 1s, erillistilauksesta säädettävissä 0.1s ... 5 min
Syöttöjännite:	220 V 50 Hz t. 24 VDC 10%
Tehonkulutus:	10 W + 0,7 W/piste
Ympäristölämpötila:	0...50 °C

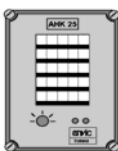
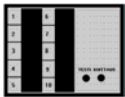
RAKENNE

PINTA-ASENNUS	UPPOASENNUS
 <p>AHK 15 AHK 25 280x380x130</p> <p>AHK 50 280x560x130 (1 x k x s)</p>	 <p>AHKU 10 144x144x120</p> <p>AHKU 20 288x144x120 (1 x k x s)</p>
RACK-ASENNUS	ASENNUSPOHJA
 <p>AHKR 25 304x133x200</p> <p>AHKR 50 484x133x200 (1 x k x s)</p>	 <p>AHKA 25 280x460x130</p> <p>AHKA 50 AHKA 100 280x1000x130 (1 x k x s)</p>

ULKOISET LIITÄNNÄT

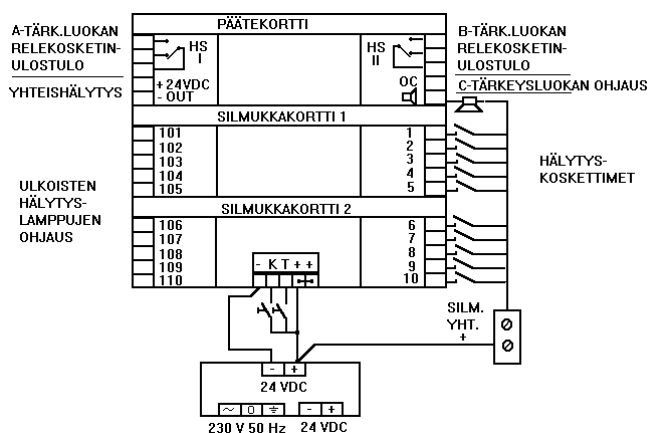

TILAUSMALLI

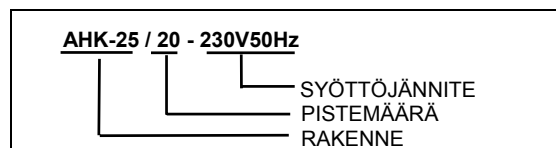

LISÄVARUSTEITA:

AK-24A	Kuiva-akut 24V 1.9 Ah (sis. rakennetut)
RU-5	Relekortti pistekoht. jälleenantoon / 5
S-5	Silmukkaerotuskytkimet / 5 pistettä
MB	Läpivientilaippa, TET-tiivisteillä
AS-1P	Alahälytyskoje, pinta-asenteinen
AS-1	Alahälytyskoje, uppoasenteinen
AV-1	Hälytysvilkku, pinta-asenteinen